

# SICHTSCHUTZ

Fichte druckimprägniert. Montagetipps siehe Seite 39.



## Flechtzaun „Rimini“

Der Flechtzaun bietet in kompakter Ausführung einen idealen Schutz gegen Sonne und Wind, sowie gegen neugierige Blicke von außen, Lamellenstärke 6/80 mm, feiner Kreissägeschnitt, Rahmenstärke 26/70 mm, Kanten gerundet, gehobelt, ohne Steher, ohne Zubehör

Art.-Nr.	Maße cm H x B	Einheit/ Palette	Stückpreis €exkl. USt.	Stückpreis €inkl. USt.
4118	90 x 180	20	37,87	<b>45,44</b>
4510	150 x 90	20	33,01	<b>39,61</b>
4515	150 x 150	20	43,21	<b>51,85</b>
4518	150 x 180	20	52,23	<b>62,67</b>
4810	180 x 90	20	37,68	<b>45,22</b>
4815	180 x 150	20	50,48	<b>60,58</b>
4818	180 x 180	20	60,68	<b>72,82</b>

Bei den folgenden Sichtschutzelementen erhöhen Edelstahlschrauben die Stabilität!



Abbildung: Art.-Nr. 6811 + 6819

## Dichtelement „Nizza“

Vollkommener Sichtschutz wird gewährleistet, gehobelt, Kanten gerundet, Lamellenstärke 8/95 mm, Rahmenstärke 50/75 mm, ohne Steher, ohne Zubehör

## Dichtelement „Nizza“

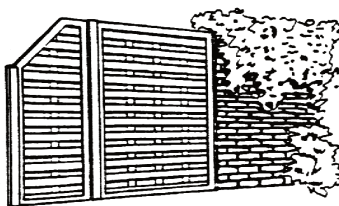
mit Abschrägung von 180 auf 120 cm. Ideal als Abschlusselement, wahlweise mit linker und rechter Abschrägung

6854	156 x 90		82,58	<b>99,10</b>
6858	156 x 180		130,58	<b>156,70</b>
6809	180 x 90		84,96	<b>101,95</b>
6819	180 x 180		139,17	<b>167,00</b>
6209	116 x 90		65,73	<b>78,87</b>
6218	116 x 180		105,00	<b>126,00</b>
6810	120/180 x 90 re		97,50	<b>117,00</b>
6811	120/180 x 90 li		97,50	<b>117,00</b>



Abbildung: von innen gesehen

## Tor „Nizza“

Beschläge montiert, bestehend aus: 1 Stück Dichtelement Nizza 180/90 cm, Winkelbänder mit Kegel, Verschluss inkl. Überfalle für Vorhangschloss, Montagetipp siehe Seite 33.

6816	180 x 90		173,33	<b>208,00</b>
------	----------	--	--------	---------------

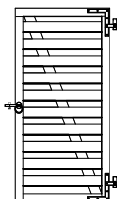
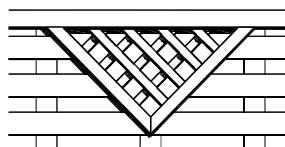

## Aufpreis für „V-Ausschnitt“

für Dichtelemente Nizza, bestehend aus Rahmen 50/50 mm stark, Lattenstärke 35/15 mm, Maschenweite ca. 7 cm

6126	ca. 90 cm breit		63,33	<b>76,00</b>
------	-----------------	--	-------	--------------



Abbildung: Art.-Nr. 6719 + 6720

## Dichtelement „Toledo“

mit Leimholzbogen seitlich auf 156 cm abgesenkt, Lamellenstärke 8/95 mm, Rahmenstärke 50/75 mm, gehobelt, Kanten gerundet, ohne Steher, ohne Zubehör

6719	156/180 x 180		199,17	<b>239,00</b>
6720	156/180 x 90		155,83	<b>187,00</b>

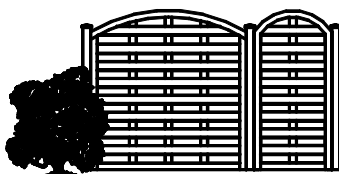
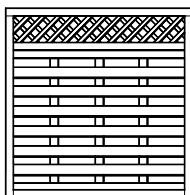

## Kombielement „Filzmoos“

Lamellenstärke 8/95 mm, Rahmenstärke 50/75 mm, gehobelt, Kanten gerundet, blickdicht bis 148 cm, anschließend Rankgitter mit ca. 7 cm Maschenweite

6716	180 x 180		172,50	<b>207,00</b>
6704	180 x 90		112,50	<b>135,00</b>



Abbildung: Art.-Nr. 6702

## Kombielement „Filzmoos“

mit Abschrägung auf 90 cm, Lamellenstärke 8/95 mm, Rahmenstärke 50/75 mm, gehobelt, Kanten gerundet

6702	90/180 x 90 re		130,83	<b>157,00</b>
6703	90/180 x 90 li		130,83	<b>157,00</b>

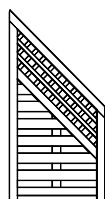
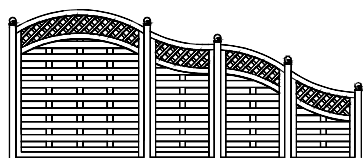

Art.-Nr. 6725 + 6728 + 6729 + 6734

### Kombielement „Filzmoos“ mit Schweifbogen

Lamellenstärke 8/95 mm,  
Rahmenstärke 50/75 mm,  
gehobelt, Kanten gerundet,  
Rankgitter mit ca. 7 cm Maschenweite,  
ohne Steher, ohne Zubehör,  
Elemente in linker Ausführung sind ohne Aufpreis  
lieferbar

Art.-Nr.	Maße cm H x B	Stückpreis €exkl. USt.	Stückpreis €inkl. USt.
6725	180/204 x 180	303,33	<b>364,00</b>
6728	156/175 x 90 re	182,50	<b>219,00</b>
6729	126/156 x 90 re	177,50	<b>213,00</b>
6734	90/120 x 90 re	169,17	<b>203,00</b>

NEU

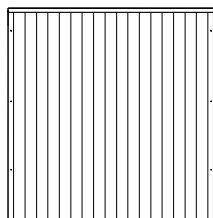

### Dichtelement „Hermagor“

Element mit senkrechter Nut-Federschalung 20 mm  
stark, gehobelt, von hinten mit drei Querhölzern  
35/78 mm verschraubt,  
oben mit Abdeckleiste ca. 45/35 mm, gehobelt,  
Längskanten gerundet  
Rückseite siehe Seite 36!

6738	180 x 180	157,50	<b>189,00</b>
------	-----------	--------	---------------

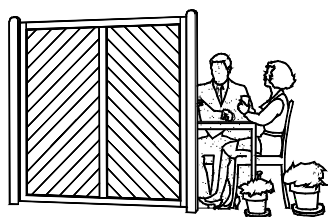

### Massiv-Diagonalelement „Radstadt“

Rahmenstärke 50/75 mm,  
Nut-Feder-Schalung 20 mm,  
gehobelt, Kanten gerundet,  
ohne Steher, ohne Zubehör,  
Artikel 6721 und 6724 mit Mittelrahmen

6721	180 x 180	210,83	<b>253,00</b>
6722	180 x 90	120,83	<b>145,00</b>
6724	90 x 180	120,83	<b>145,00</b>



Abbildung: Art.-Nr. 6723 + 6722

### Massiv-Diagonalelement „Radstadt“

mit Abschrägung von 180 auf 90 cm,  
Rahmenstärke 50/75 mm,  
Nut-Feder-Schalung 20 mm,  
gehobelt, Kanten gerundet,  
ohne Steher, ohne Zubehör

6723	90/180 x 90	120,83	<b>145,00</b>
------	-------------	--------	---------------

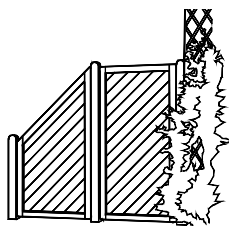
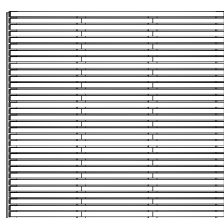

### Terrassenelement „Saalbach“

bestehend aus gehobelten, abgeschrägten  
Profilhölzern ca. 15/45 mm einseitig fixiert,  
hinten genagelt mit 4 senkrechten  
Latten 70/22 mm.  
vollkommener Sichtschutz ist nicht gewährleistet!  
Rückseite siehe Seite 38!

6760	180 x 180	155,83	<b>187,00</b>
------	-----------	--------	---------------

## Kiefer druckimprägniert

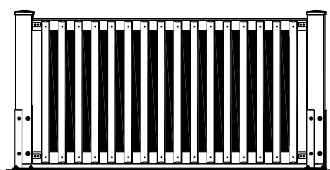

### Sichtschutz „Kufstein“

Kiefer druckimprägniert, mit umlaufendem Rahmen  
50 x 80 mm stark,  
Gesamtstärke ca. 10 cm,  
gehobelt, Kanten gerundet,  
mit Schalldämm- und Absorptionsmaterial gefüllt,  
zeitlose, geradlinige Optik durch senkrecht  
montierte Halbrundlatten 25x56 mm oben und unten  
abgeschrägt, Achsmaß 200 cm

**Vierkantleiste mit Dichtung 27x50 mm stark**  
(für Mauermontage)

**Montage zwischen Vierkantstehern 11x11 cm**

**Bodenanker 11x11 cm**

**Schraublasche ohne Dübel**

für Befestigung des Holzelements zwischen den  
Stehern, Δ

6765	96 x 188	294,17	<b>353,00</b>
	L		
6770	199	11,17	<b>13,40</b>
4250	200	27,83	<b>33,40</b>
4240	100	15,68	<b>18,81</b>
5042		46,83	<b>56,19</b>
5161	10	2,54	<b>3,05</b>

# MÜLLSAMMELPLÄTZE Lärche natur

Draufsicht:

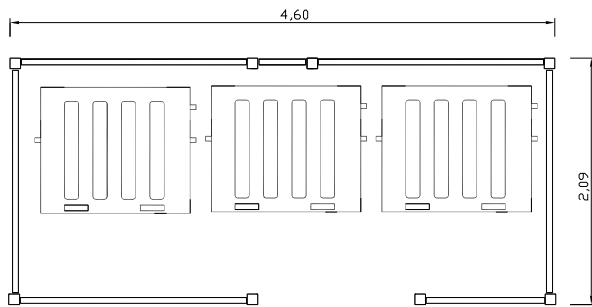

Ansicht:

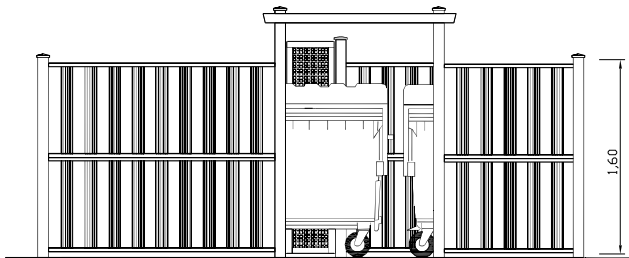

## Müllsammelstelle mit Elementen „Salzburg“ glatt/geriffelt bestehend aus:

Preise inkl. 20 % USt.

Art.-Nr.	Bezeichnung	Menge	Einzelpreis €	Gesamtpreis €
6462	Dichtelement Salzburg 80 h x 193 b mit glatter und geriffelter Schalung	10 Stk.	184,00	1.840,00
9961	Dichtelement Salzburg 80 h x 93 b mit glatter und geriffelter Schalung	2 Stk.	133,00	266,00
6528	Element Milano 180 h/40 b	1 Stk.	144,00	144,00
6644	Abschlusssteher Salzburg 185/9/9	2 Stk.	34,99	69,98
6643	Ecksteher Salzburg 165/9/9	4 Stk.	33,90	135,60
9961	Abschlusssteher Salzburg 224/9/9	2 Stk.	44,50	89,00
9961	Sattelbalken 190/4,5/9 mit beidseitigem Schrägschnitt	2 Stk.	15,95	31,90
5036	Bodenanker	4 Stk.	56,53	226,12
5046	Bodenanker für Ecksteher	4 Stk.	55,15	220,60
5292	Pfostenkappe Edelstahl	8 Stk.	8,23	65,84
7900	Beschläge	1 Stk.	51,00	51,00

**€ 3.140,04**

# MÜLLSAMMELPLÄTZE Fichte kesseldruckimprägniert

Draufsicht:

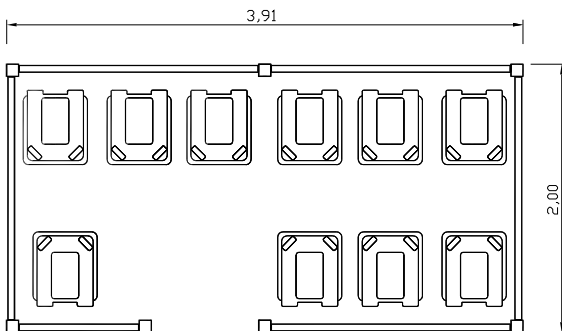

Ansicht:

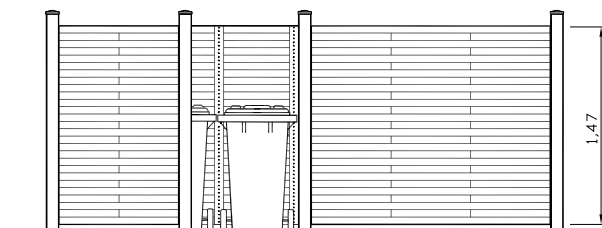

## Müllsammelstelle mit Terrassenelementen „Saalbach“ bestehend aus:

Preise inkl. 20 % USt.

Art.-Nr.	Bezeichnung	Menge	Einzelpreis €	Gesamtpreis €
4915	Vierkantsteher 161/9/9	7 Stk.	17,39	121,73
5033	Pfostenanker schwer	7 Stk.	48,50	339,50
5294	Pfostenkappe aus Metall	7 Stk.	5,65	39,55
5483	Zaunhalter Set – 6 Stk.	6 Stk.	6,40	38,40
9962	Element Saalbach 147 h/180 b	5 Stk.	190,00	950,00
9962	Element Saalbach 147 h/90 b	1 Stk.	172,00	172,00

**€ 1.661,18**

Auf Anfrage auch in anderen Ausführungen erhältlich (z.B. mit Schrägdach oder in verschiedenen Größen)!

## Weitere MÜLLSAMMELPLÄTZE

### Müllsammelstelle mit schrägem Dach Typ A

bestehend aus:

Art.-Nr. 4180 € 1.150,00 inkl. 20 % USt.

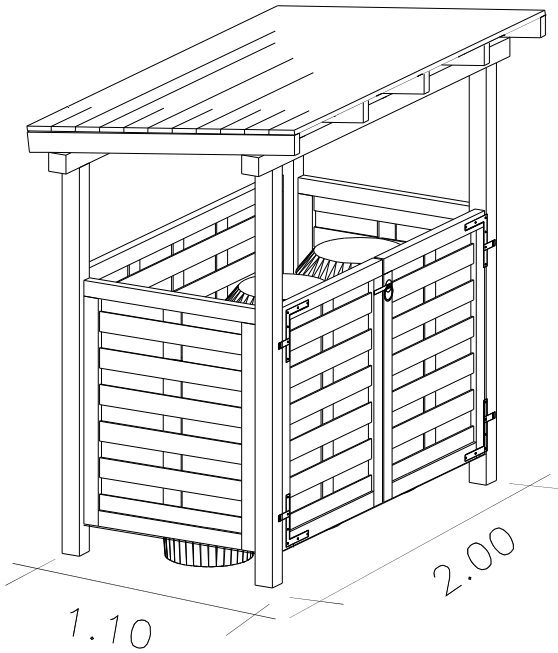

Art.-Nr.	Bezeichnung	Menge
4918	Vierkantsteher 185/9/9	2 Stk.
4920	Vierkantsteher 200/9/9	2 Stk.
9962	Sattelbalken 224/9/9	2 Stk.
9962	Sparren 142,5/9/4,5	5 Stk.
9962	Bretter 224/12/2,6	3,20 m <sup>2</sup>
6218	Dichtelement Nizza 116/180	1 Stk.
6209	Dichtelement Nizza 116/90	4 Stk.
5483	Zaunhalter Set – 6 Stk.	3 Stk.
5033	Pfostenanker schwer	4 Stk.
7900	Befestigungsmaterial	1 Stk.
5255	Beschlag Sichtschutztore m. Ring inkl. Montage	1 Stk.
5249	Winkelbänder inkl. Montage	2 Stk.
5252	Kegel lose	2 Stk.
5419	Feststeller m. Kunststoffgriff	1 Stk.

ohne Dacheindeckung, Schneelast 300 kg/m<sup>2</sup>

Draufsicht:

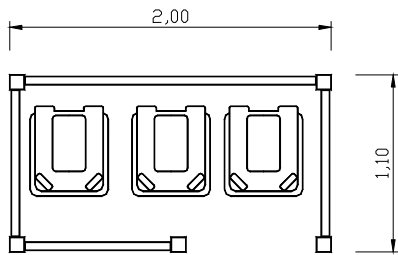

Ansicht:

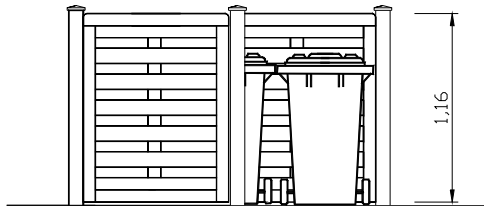

### Müllsammelstelle Typ B

bestehend aus:

Preise inkl. 20 % USt.

Art.-Nr.	Bezeichnung	Menge	Einzelpreis €	Gesamtpreis €
4912	Vierkantsteher 120/9/9	5 Stk.	15,57	77,85
5043	Pfostenanker m. Bodenplatte	5 Stk.	21,00	105,00
5294	Pfostenkappe aus Metall	5 Stk.	5,65	28,25
5483	Zaunhalter Set – 6 Stk.	3 Stk.	6,40	19,20
6218	Dichtelement Nizza 116/180	1 Stk.	126,00	126,00
6209	Dichtelement Nizza 116/90	3 Stk.	78,87	236,61
				<b>€ 592,91</b>

Draufsicht:

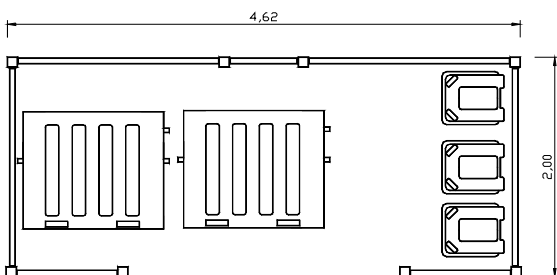

Ansicht:

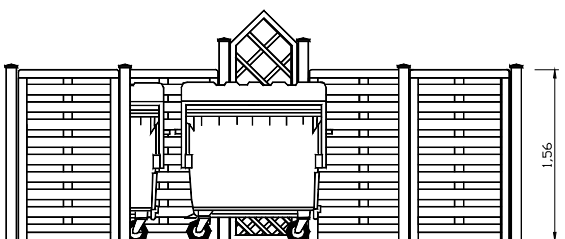

### Müllsammelstelle Typ C

bestehend aus:

Preise inkl. 20 % USt.

Art.-Nr.	Bezeichnung	Menge	Einzelpreis €	Gesamtpreis €
4915	Vierkantsteher 161/9/9	6 Stk.	17,39	104,34
4918	Vierkantsteher 185/9/9	2 Stk.	20,59	41,18
5033	Pfostenanker schwer	8 Stk.	48,50	388,00
5294	Pfostenkappe aus Metall	8 Stk.	5,65	45,20
5483	Zaunhalter Set – 6 Stk.	5 Stk.	6,40	32,00
6854	Dichtelement Nizza 156/90	2 Stk.	99,10	198,20
6858	Dichtelement Nizza 156/180	4 Stk.	156,70	626,80
6101	Rankgitter Marokko 210/60	1 Stk.	78,15	78,15
				<b>€ 1.513,87</b>